

VISIO LED

> Miroir avec rétroéclairage LED

Décliné en
11
dimensions



VISIO LED

Décliné en
11
dimensions

> Miroir avec rétroéclairage LED

Sidelights intégrés

En complément de l'éclairage d'ambiance, la façade du miroir est équipée de 2 bandeaux verticaux lumineux en verre dépoli qui procurent une lumière fonctionnelle. La teinte des LED peut être ajustée de 2700K à 6500K pour offrir une lumière froide (blanche) ou chaude (jaune).

L'allumage s'effectue via l'interrupteur sensible situé sur le dessous du miroir. Le variateur permet d'ajuster l'intensité lumineuse selon vos envies.

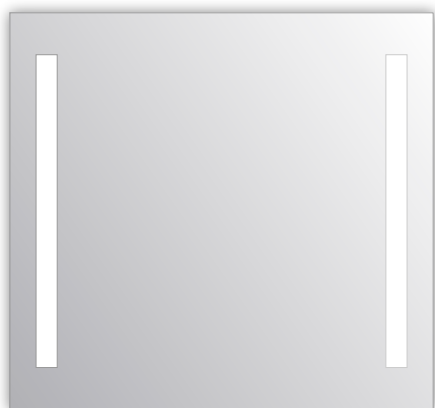
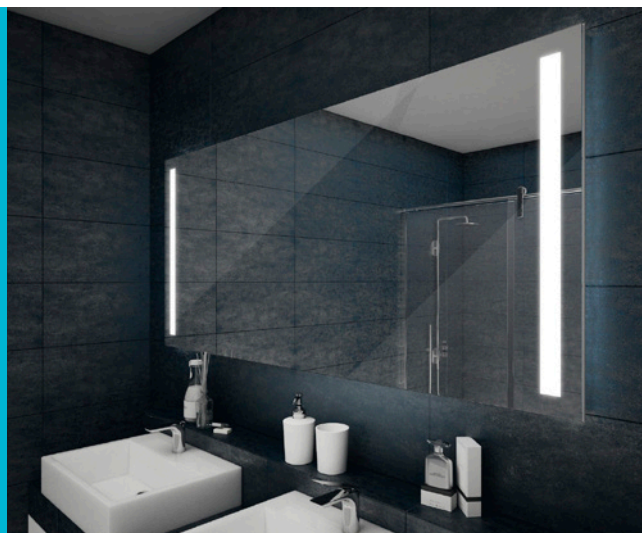

Descriptif produit

Miroir monté sur cadre avec Sidelights intégrés
Rétro-éclairage LED sur les côtés et le dessous
Interrupteur sensible situé sous le miroir
Intensité et teinte de l'éclairage variables
2 prises électriques 220V + 2 prises USB
Verre miroir de 5mm d'épaisseur
Traitement antibuée
Fixations incluses

Largeur > 40 | 50 | 60 | 70 | 80 | 90 cm
100 | 120 | 140 | 150 | 160 cm

Hauteur > 75 cm

Épaisseur > 5,6 cm

Rétro-éclairage LED

Nos miroirs de salle de bain VISIO sont équipés de 3 tubes néons à LEDs (sauf VISIO 40) afin d'offrir à votre salle de bain un éclairage d'ambiance.

Situés sur les deux côtés latéraux ainsi que sous le miroir, les 3 rétro-éclairages LED procurent un halo de lumière à la fois design et chaleureux. Il est possible d'ajuster facilement l'intensité et la teinte grâce à l'interrupteur sensible.

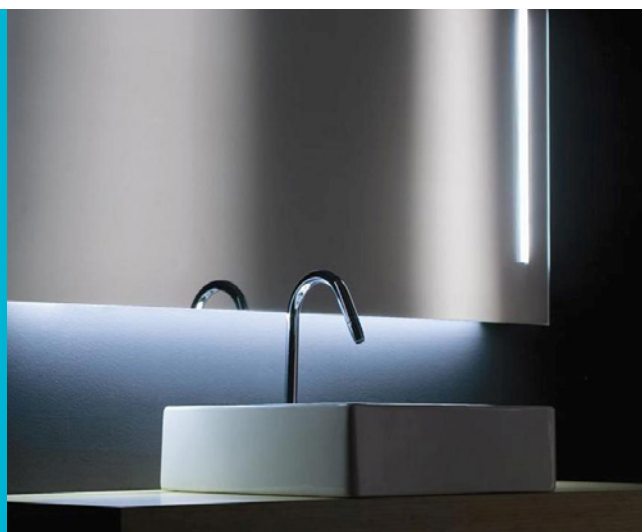

VISIO LED

> Miroir avec rétroéclairage LED

Décliné en
11
dimensions

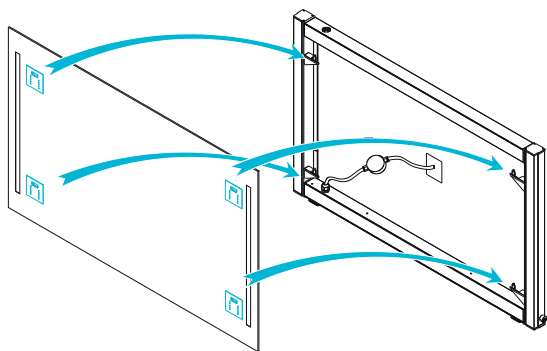

Installation facile

La conception de nos miroirs VISIO permet une installation très aisée. En effet, le cadre en aluminium se fixe très facilement au mur à l'aide des 4 vis et des chevilles fournies.

Une fois le raccordement électrique effectué (très simple grâce au boîtier étanche fourni), vous n'avez plus qu'à venir clipser le miroir en façade !

Traitement anti-buée

Rien de plus énervant que de ne pas pouvoir se voir dans la glace après une bonne douche !

Pour votre confort, nous réalisons en usine un traitement de surface totalement invisible et antistatique qui empêche la buée d'apparaître. Il évite la condensation de gouttelettes de vapeur d'eau à la surface du miroir. De plus, la chaleur générée par l'éclairage LED renforce l'effet du traitement anti-buée.

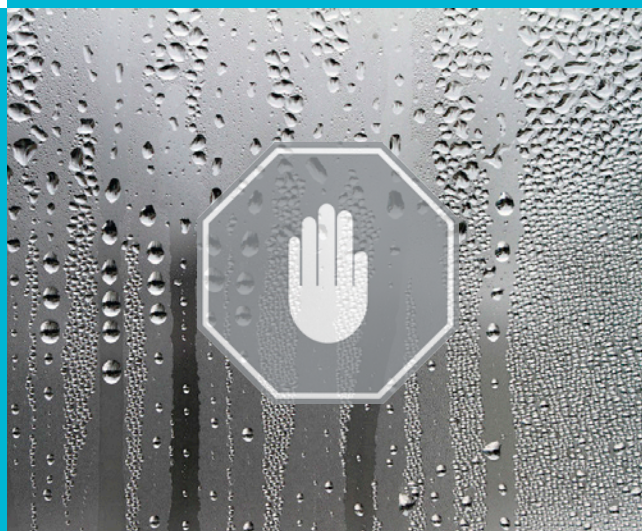

x2

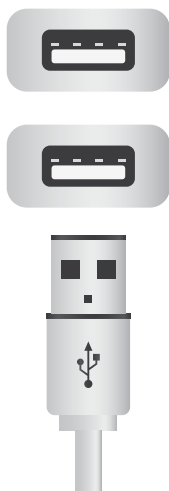

Prises électriques + USB

Soucieux de proposer des produits de qualité offrant un confort maximal, nous avons équipé tous nos miroirs de 2 prises électriques 220V ainsi que 2 prises USB. Raccordez en toute simplicité votre rasoir, sèche-cheveux, tondeuse, ou encore votre téléphone pour le charger !

Les 2 prises électriques incorporées sont approuvées IP44 et répondent donc aux exigences de sécurité relatives à l'utilisation d'appareils électriques dans une salle de bain.

VISIO LED

> Miroir avec rétroéclairage LED

Décliné en
11
dimensions



40 x 75 cm



50 x 75 cm

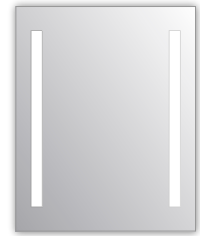

60 x 75 cm

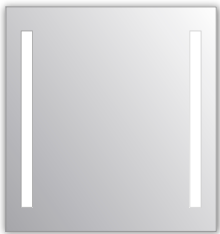

70 x 75 cm

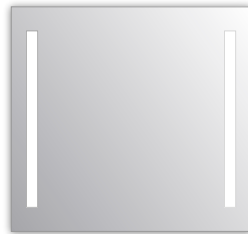

80 x 75 cm



90 x 75 cm

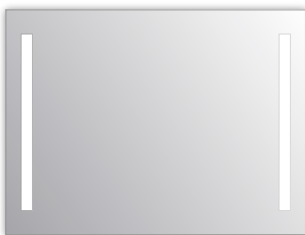

100 x 75 cm

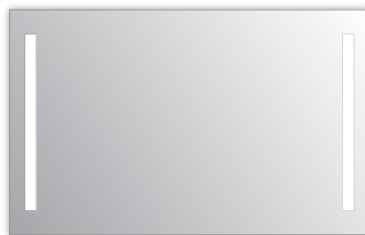

120 x 75 cm



140 x 75 cm

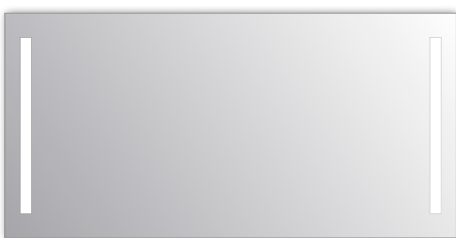

150 x 75 cm

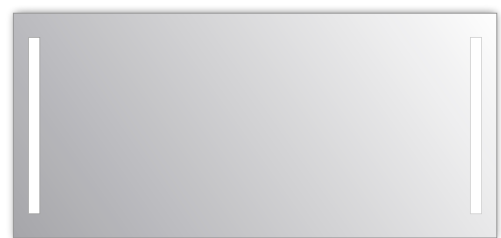

160 x 75 cm



VISIO LED

> Miroir avec rétroéclairage LED

Décliné en
11
dimensions

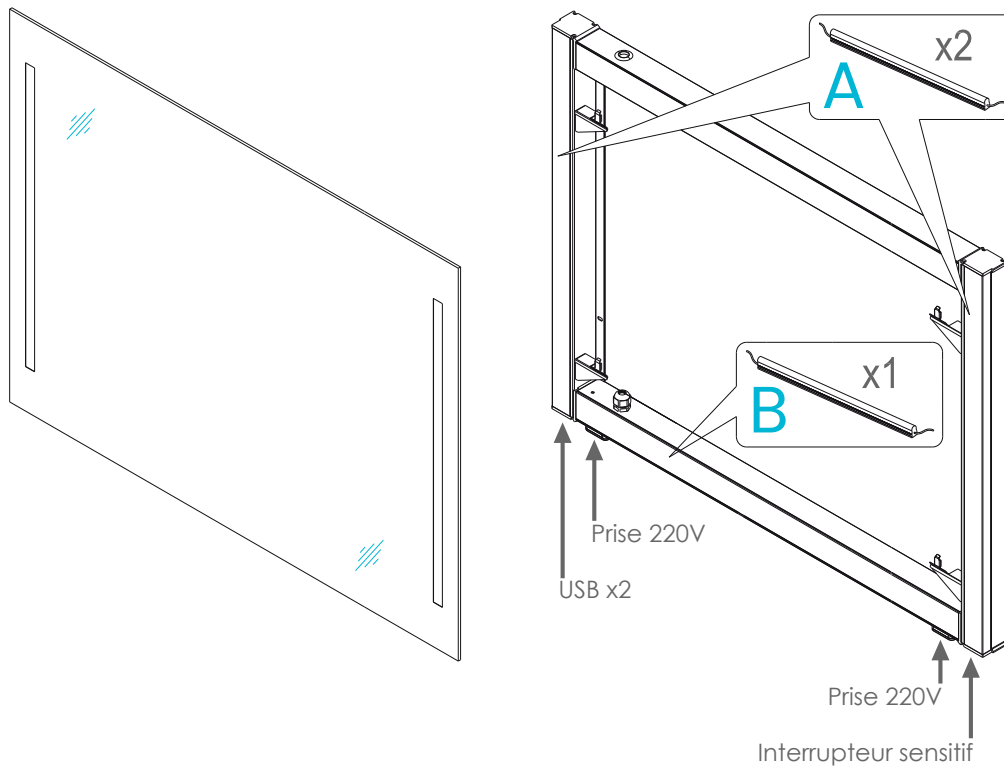

Modèle	Dimensions	Rétro-éclairage côtés (A)	Rétro-éclairage bas (B)	Poids
VISIO 40	40 x 75(h) x 5,6(p) cm	2 tubes de 60 cm	-	9 kg
VISIO 50	50 x 75(h) x 5,6(p) cm	2 tubes de 60 cm	1 tube de 10 cm	10 kg
VISIO 60	60 x 75(h) x 5,6(p) cm	2 tubes de 60 cm	1 tube de 10 cm	12 kg
VISIO 70	70 x 75(h) x 5,6(p) cm	2 tubes de 60 cm	1 tube de 10 cm	14 kg
VISIO 80	80 x 75(h) x 5,6(p) cm	2 tubes de 60 cm	1 tube de 30 cm	16 kg
VISIO 90	90 x 75(h) x 5,6(p) cm	2 tubes de 60 cm	1 tube de 30 cm	18 kg
VISIO 100	100 x 75(h) x 5,6(p) cm	2 tubes de 60 cm	1 tube de 60 cm	20 kg
VISIO 120	120 x 75(h) x 5,6(p) cm	2 tubes de 60 cm	1 tube de 60 cm	23 kg
VISIO 140	140 x 75(h) x 5,6(p) cm	2 tubes de 60 cm	1 tube de 100 cm	26 kg
VISIO 150	150 x 75(h) x 5,6(p) cm	2 tubes de 60 cm	1 tube de 100 cm	28 kg
VISIO 160	160 x 75(h) x 5,6(p) cm	2 tubes de 60 cm	1 tube de 100 cm	30 kg



Raccordement › Prévoir 1 arrivée électrique avec phase, neutre et terre
Alimentation › 220V 50Hz 16A
Protection › 30mA
Section › 3 x 2,5 mm²

Note : il est possible d'allumer et d'éteindre l'éclairage du miroir directement depuis l'interrupteur de la pièce, sans utiliser l'interrupteur sensible situé sous le miroir. Les réglages de luminosité et de teinte restent en mémoire.